

РЪКОВОДСТВО ЗА МОНТАЖ

КЛИМАТИК

Преди да монтирате уреда, прочетете докрай това ръководство за монтаж.

Работата по монтажа трябва да бъде извършена в съответствие с Националните електрически разпоредби само от упълномощен персонал.

Запазете това ръководство за монтаж за бъдещи справки, след като го прочетете докрай.

Сух контакт за термостат

Превод на оригиналното ръководство

СЪДЪРЖАНИЕ

3	ВАЖНИ ИНСТРУКЦИИ ЗА БЕЗОПАСНОСТ
8	ОБЩ ПРЕГЛЕД
9	НАИМЕНОВАНИЕ НА ВСЯКА ЧАСТ
10	Монтаж
11	МЕТОД ЗА НАСТРОЙКА И УПОТРЕБА
11	Електрозахранване и връзка с вътрешното тяло
12	Настройка на входящ контактен сигнал
13	Настройка за OPER_SW"
16	Настройка за „TEMP_SW"
17	Монтаж на термостата
22	Следене на вътрешно тяло
23	Функционална таблица за входящия сигнал (за вътрешното тяло на ТПВВ)

Важни Инструкции За Безопасност

ПРОЧЕТЕТЕ ВСИЧКИ ИНСТРУКЦИИ ПРЕДИ ИЗПОЛЗВАНЕ НА УРЕДА.

Винаги се съобразявайте със следните мерки за безопасност, за да избегнете опасни ситуации и да осигурите максимална производителност на своя продукт.

⚠ ПРЕДУПРЕЖДЕНИЕ

Пренебрегването на указанията може да доведе до тежки наранявания или смърт.

⚠ ВНИМАНИЕ

Пренебрегването на указанията може да доведе до леки наранявания или повреда на уреда.

⚠ ПРЕДУПРЕЖДЕНИЕ

- Монтажът или ремонтите, извършвани от неквалифицирани лица, може да доведат до рискове за Вас и околните.
- Работата по монтажа трябва да бъде извършена в съответствие с националните електротехнически норми и правила само от квалифициран и упълномощен персонал.
- Информацията, съдържаща се в ръководството, е предназначена за употреба от квалифициран обслужващ техник, запознат с процедурите за безопасност и оборудван със съответните инструменти и измервателни уреди.

- Ако не се прочетат внимателно и не се спазват всички инструкции в това упътване, това може да доведе до неизправност на оборудването, повреда на имущество, нараняване на хора и/или смърт.

Монтаж

- Непременно направете заявка към центъра за обслужване или специализирана фирма за монтаж, когато инсталирате уредите. Това ще предизвика пожар, токов удар, експлозия или нараняване.
- При повторен монтаж на вече монтиран уред се обърнете към центъра за обслужване или специализирана фирма за монтаж. Това ще предизвика пожар, токов удар, експлозия или нараняване.
- Не разглобявайте, не закрепвайте и не модифицирайте уредите произволно. Това ще предизвика пожар или токов удар.
- Не забравяйте да изключите захранването преди монтажа. Това ще предизвика токов удар.
- Работата по монтажа трябва да бъде извършена само от упълномощен персонал и в съответствие с националните норми и правила за електрически монтаж.
- Винаги заземявайте. Иначе може да се предизвика токов удар.
- Трябва да използвате безопасно изолирано

електрическо захранване, което отговаря на изискванията на IEC61558-2-6 и NEC клас 2. Ако тези изисквания не бъдат спазени, това може да причини пожар, токов удар, експлозия или нараняване.

- Прикачете сигурно капака на електрическата част към модула. Ако капакът на електрическата част на модула не е прикачен сигурно, това би могло да доведе до пожар или токов удар поради наличие на прах, вода и др.
- Свържете кабелите сигурно, така че външна сила от кабела да не може да действа върху клемите. Неправилното свързване и затягане може да произведе топлина и да причини пожар.

При експлоатация

- Не поставяйте запалими материали в близост до уреда. Това ще предизвика пожар.
- Не допускайте във вътрешността на уреда да влезе вода. Това ще предизвика токов удар или повреда.
- Не подлагайте уреда на удари. Всякакви удари ще предизвикат повреда.
- Когато уредът се намокри, се обърнете към центъра за обслужване или специализирана фирма за монтаж. Това ще предизвика пожар или токов удар.
- Не използвайте режещи или остри предмети.

Това ще предизвика повреда поради увредени части.

- Не докосвайте таблото, когато хранването е свързано. Това може да причини пожар, токов удар, експлозия, телесна повреда и проблем на уреда.
- Ако от изделието се чуват необичайни звуци, налице е необичаен мирис или излиза дим, изключете уреда от електрическия контакт. В противен случай това може да причини токов удар или пожар.
- Уредът трябва да се зарежда само на безопасно допълнително ниско напрежение, съответстващо на маркировката на уреда.
- Този уред не е предназначен да бъде достъпен за широката общественост.

⚠ ВНИМАНИЕ **При експлоатация**

- Не почиствайте с помощта на силен почистващ препарат, като например разтворител, а използвайте меки кърпи. Това ще предизвика пожар или деформация на уреда.
- Не подлагайте екрана на силен натиск и не избирайте по два бутона едновременно. Това ще предизвика повреда или неизправност на уреда.
- Не докосвайте и не издърпвайте хранващия кабел с мокри ръце. Това ще предизвика

повреда на уреда или токов удар.

- Този уред не е предназначен за използване от лица (включително деца) с намалени физически, сетивни или умствени възможности или без опит и познания, освен ако не са наблюдавани или инструктирани как да използват уреда от отговарящо за безопасността им лице. Наблюдавайте децата и не допускайте те да си играят с уреда.
- Този уред може да се използва от деца над 8-годишна възраст и от лица с намалени физически, сетивни или умствени възможности или без опит и познания, ако те са наблюдавани или инструктирани как да използват уреда по безопасен начин и разбират свързаните с това рискове. Не допускайте деца да си играят с уреда. Почистването и потребителската поддръжка не трябва да се извършват от деца без наблюдение.

Общ преглед

Сухият контакт на LG е решение за автоматизирано управление на климатичната инсталация по желание на клиента. С други думи, превключвателят може да включва и изключва уреда след получаване на външен сигнал, например от ключалка, превключвател на врата или прозорец, както обикновено се прави в хотелски стаи.

Това е малка печатна платка, която може да се вмести или в контролната кутия на вътрешното тяло, или да се разположи извън тялото в пластмасов корпус, ако няма достатъчно място във вътрешното тяло.

Освен обикновения монтаж тя може да се свърже с централен контролер чрез P1485 печатна платка на вътрешното тяло.

За това със сухия контакт се предоставят и всички свързващи жици и допълнителна малка печатна платка за изпълнение на цикъл.

Сухият контакт може да се използва по два начина.

1. Той може да се използва за действително включване/изключване на системата при получаване на сигнал от източника. В такъв случай не е необходимо потребителят да използва дистанционното управление за включване/изключване на системата. Всички други настройки, обаче, като температура, скорост на вентилатора, режим и други, могат да бъдат извършени само чрез дистанционното управление.
2. Съществува и друг начин, който е почти идентичен с горния, но в този случай след получаване на включен сигнал от външен източник, потребителят трябва да включи системата само от дистанционното управление. Сухият контакт само активира системата. Но системата може да бъде изключена директно от външен източник. Така само режимът на включване е различен тук.

И при двете горни условия системата не може да се управлява без сигнал от външен източник, което предотвратява ненужното използване на системата и улеснява работата, само когато е необходимо.

Тези настройки могат да бъдат избрани от дистанционното управление, чито данни са обяснени по-нататък в това ръководство

В зависимост от изискването сухия контакт предлага различни приложения, отговарящи на изискванията на клиента по най-подходящия начин.

* Ако захранващият кабел е повреден, той трябва да се смени от производителя, негов сервизен агент или лица с подобна квалификация, за да се избегне евентуална опасност.

* Трябва да се предвидят начини за изключване на неподвижното окабеляване в съответствие с правилата за окабеляване.

* Само квалифициран обслужващ техник има право на достъп до уреда.

Минимална площ на напречното сечение на проводниците

Номинален ток на уред A		Номинална площ на напречното сечение в mm ²
	≤0.2	Многожилен гъвкав шнур ^а
>0.2	и ≤3	0.5 ^а
>3	и ≤6	0.75
>6	и ≤10	1.0 (0.75) ^б
>10	и ≤16	1.5 (1.0) ^б
>16	и ≤25	2.5
>25	и ≤32	4
>32	и ≤40	6
>40	и ≤63	10

Наименование на всяка част

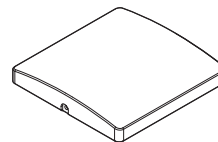

Преден корпус

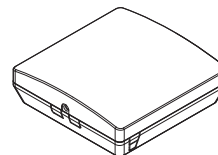

ISO изглед

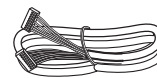
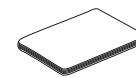

Отстри

Кабел (1 бр.)
(За връзка с вътрешното тяло)

Ръководство за монтаж

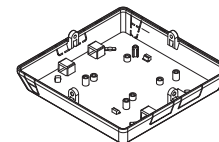

Заден корпус

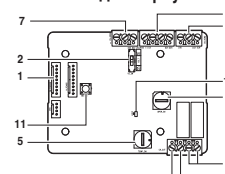

Печатна платка

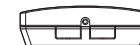

Отстри

* Други :
Винтове 4 бр. (за монтаж)

СУХ КОНТАКТ ЗА ТЕРМОСТАТ

1. CN_INDOOR : Конектор за вътрешното тяло
2. VS_SW : Превключвател за избор на външно напрежение или без напрежение за входен контактен сигнал
3. CN_OUT (O1,O2) : Изходна клемма за показване дали вътрешното тяло работи (релеен контакт)
4. CN_OUT (E3,E4) : Изходна клемма за показване дали има грешка с вътрешното тяло (релеен контакт)
5. TEMP_SW : Превключвател за задаване на желаната температура на вътрешното тяло
6. OPER_SW : Превключвател за избор дали да се използва зададена функция на сух контакт
7. CN_OPER : Входна клемма за термален и работен сигнал
8. CN_MODE : Входна клемма за сигнал за режим
9. CN_WIND : Входна клемма за сигнал за вятър
10. LD01 : LED за показване на състоянието на модула на сухия контакт
11. RST_SW : Нулиращ превключвател

Монтаж

- 1) Разклатете и отстранете двата винта, фиксиращи продукта.

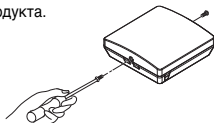

- 2) Поставете задния корпус в посока към конектора за удобно разположение на кабелите.

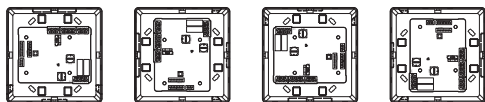

- 3) Обезопасете задния корпус на мястото за монтаж, използвайки предоставените фиксиращи винтове.

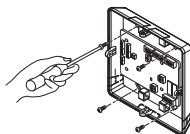

- 4) Отстранете изводните форми в задния корпус (4 страни) според размера и посоката на конектора.

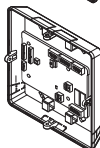

- 5) Свържете свързващите жици правилно според метода на монтаж. (Вижте инструкциите и описанието на конфигурацията.)
 6) Настройте превключателя според метода на монтаж. (Вижте инструкциите и описанието на конфигурацията.)
 7) Затегнете фиксиращите винтове в горната и долната част на корпуса.

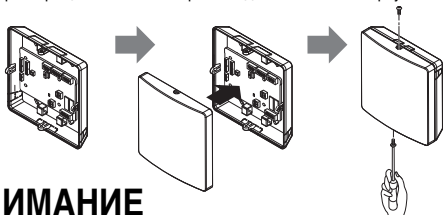
**⚠ ВНИМАНИЕ**

1. Монтирайте продукта на плоска повърхност и монтирайте анкерни винтове на още 2 места. В противен случай е възможно централният контролер да не се закрепят правилно.
2. Не претягайте анкерните винтове. Това може да причини деформиране на корпуса.
3. Не допускате случайни деформации на корпуса. Това може да причини повреда на централния контролер.

Метод за настройка и употреба

След промяната на настройката на сухия контакт трябва да натиснете превключателя за НУЛИРАНЕ, за да отразите настройката.

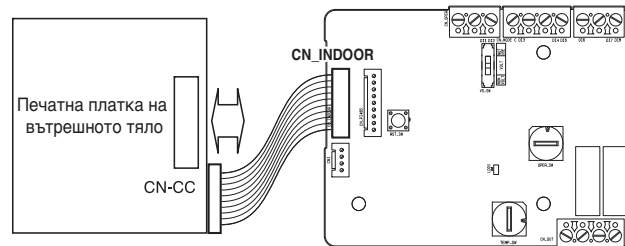
Електрозахранване и връзка с вътрешното тяло**■ Когато използвате сухия контакт за комуникация независимо**

Настройка на входен контактен сигнал

■ Само за затваряне на входния контакт (без входна мощност)

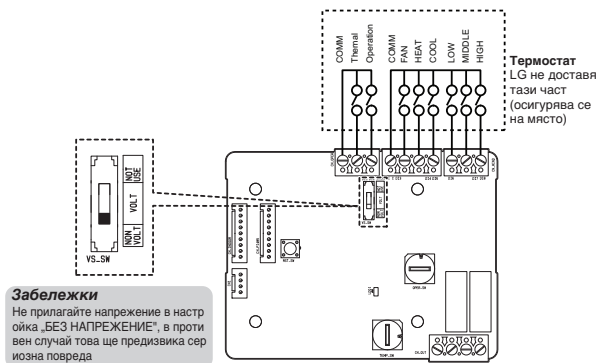

■ За входно контактно напрежение: ПРАВ ТОК 12 V, АС 24 V

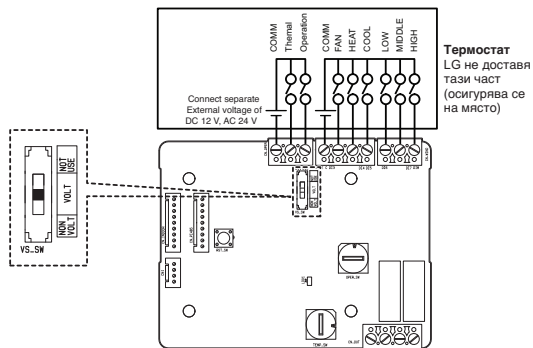

Настройка за “OPER_SW”

■ Като използвате OPER_SW¹⁾, изберете опцията на функцията за контрол, както е описано по-долу.

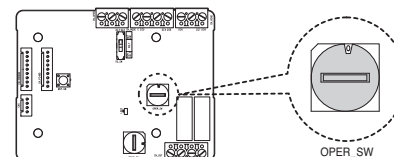

<<Функция OPER_SW>>

№	Активирани/деактивирани на сигнал на ВЪТЪР	Термално активирани/деактивирани	Активирани/деактивирани на работен режим	Приоритет на контролиране на сух контакт
0	Деактивирани	Деактивирани	Деактивирани	Деактивирани
1	Деактивирани	Деактивирани	Деактивирани	Активирани ¹⁾
2	Деактивирани	Деактивирани	Активирани ²⁾	Деактивирани
3	Деактивирани	Деактивирани	Активирани	Активирани
4	Деактивирани	Активирани ²⁾	Деактивирани	Деактивирани
5	Деактивирани	Активирани	Деактивирани	Активирани
6	Деактивирани	Активирани	Активирани	Деактивирани
7	Деактивирани	Активирани	Активирани	Активирани
8	Активирани ¹⁾	Деактивирани	Деактивирани	Деактивирани
9	Активирани	Деактивирани	Деактивирани	Активирани
A	Активирани	Деактивирани	Активирани	Деактивирани
B	Активирани	Деактивирани	Активирани	Активирани
C	Активирани	Активирани	Деактивирани	Деактивирани
D	Активирани	Активирани	Деактивирани	Активирани
E	Активирани	Активирани	Активирани	Деактивирани
F	Активирани	Активирани	Активирани	Активирани

- 1) Активирайте CN_WIND сигнал – активирани на сигнал за количество на потока на вятъра (ниско, средно, високо)
- 2) Активирайте ВКЛ/ИЗКЛ. на термален входен сигнал
 - Желана температура 18 °C в режим на охлаждане
 - Желана температура 30 °C в режим на отопление
 - Няма функция в режим ВЕНТИЛАТОР
- 3) Активирани на CN_MODE сигнал – активирани на сигнал за работен режим (охлаждане, отопление, вентилатор)
- 4) Активирани на режим за контролиране на приоритета на термостата - сигналът на дистанционното управление на вътрешното тяло ще бъде пренебрегнат

Забележки

- Информацията за OPER_SW¹⁾ се отчита само при първоначална стъпка чрез модула на сухия контакт и затова, след промяна на конфигурацията е необходимо нулиране на модула на сухия контакт.
- След подаване на входна мощност или нулиране на тялото изчакайте 25-30 секунди (LED на дисплея премигва 10 пъти) за стабилизиране на тялото, след което модулет на сухия контакт заработва нормално.

■ Диаграма за “OPER_SW”

- Когато не използвате сигнал за ВЯТЪР

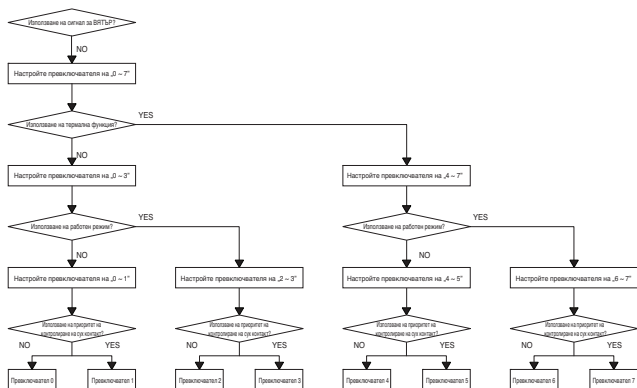

- When using WIND signal

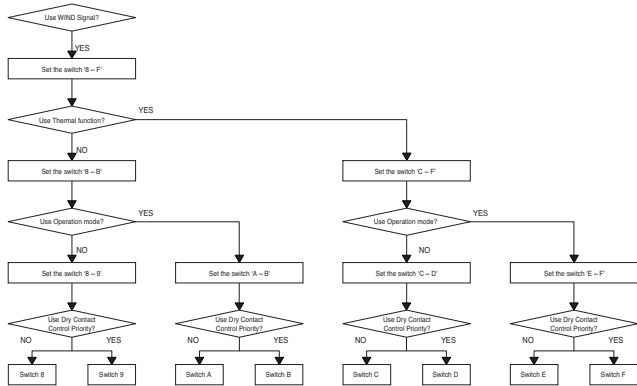

Забележки

- Когато промените функция с дистанционното управление, без да задавате приоритет за контролиране на Dry_contact, условията на извждането между дистанционното управление и контролера може да е различно.

■ Функционална таблица за избор на “OPER_SW” и входния сигнал

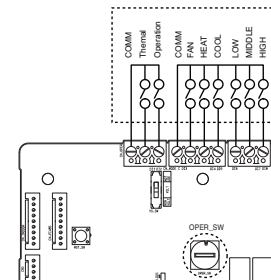

БЪЛГАРСКИ

OPER_SW	CN_MODE вход			Функция
	ВЕНТИЛАТОР	ОТОПЛЕНИЕ	ОХЛАЖДАНЕ	
2,3,6,7,A,B,E,F	0	0	0	Няма
	0	0	1	ОХЛАЖДАНЕ
	0	1	0	ОТОПЛЕНИЕ
	0	1	1	Няма
	1	0	0	ВЕНТИЛАТОР
	1	0	1	Няма
	1	1	0	Няма
Други	-	-	-	Няма
OPER_SW	CN_WIND вход			Функция
	НИСКО	СРЕДНО	ВИСОКО	
8,9,A,B,C,D,E,F	0	0	0	Няма
	0	0	1	ВИСОКО
	0	1	0	СРЕДНО
	0	1	1	Няма
	1	0	0	НИСКО
	1	0	1	Няма
	1	1	0	Няма
Други	-	-	-	Няма
OPER_SW	CN_OPER вход		Функция	
	клема	Работа		
4,5,6,7,C,D,E,F	0	0	Термален изкл. + стоп	
	0	1	Термален изкл. + работа	
	1	0	Термален вкл. + стоп	
	1	1	Термален вкл. + работа	
Други	-	-	Няма	

Забележки

- 1) Термален вкл.: Този вход ще промени автоматично желаната температура
Желана температура 18 °C в режим на охлаждане
Желана температура 30 °C в режим на отопление
Няма функция в режим ВЕНТИЛАТОР

Настройка за „TEMP_SW“

■ При настройка на желаната температура на модула на сухия контакт

: Когато задействате вътрешното тяло с помощта на желаната температура на модула на сухия контакт, задайте желаната температура според настройката на „TEMP_SW“.
Ако режимът за контролиране на приоритета на термостата е деактивиран, желаната температура може да се нулира от друг контролер

- Използвайте „TEMP_SW“, за да зададете температурата, както е показано по-долу.

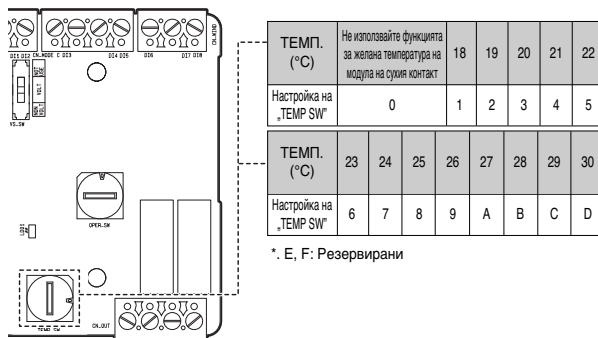

Монтаж на термостата

■ Когато блокирате с термостата, изберете опцията на функцията за контрол, както е описано по-долу.

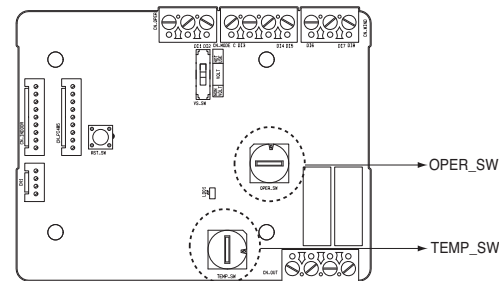

<Switch Функция>

TEMP_SW	OPER_SW	Режим на термостата	Активиране/деактивиране на сигнал на ВЪТЪР
F	0	Стандартен термостат на климатик	Деактивиране
	1		Активиране
	2	Клема O на термостат на термопомпа	Деактивиране
	3		Активиране
	4	Клема B на термостат на термопомпа	Деактивиране
5		Активиране	

1) Когато блокирате с термостат, настройте TEMP_SW като F.

2) Активирайте CN_WIND сигнал – активиране на сигнал за количество на потока на вятъра (ниско, средно, високо)

Забележки

- Информацията за OPER_SW* се отчита само при първоначална стъпка чрез модула на сухия контакт и затова, след промяна на конфигурацията е необходимо нулиране на модула на сухия контакт.
- След подаване на входна мощност или нулиране на тялото изчакайте 25-30 секунди (LED на дисплея премигва 10 пъти) за стабилизиране на тялото, след което модулет на сухия контакт заработва нормално.
- Не използвайте функцията за настройка на желаната температура, когато блокирате с термостата.

■ Данни за монтаж на термостат

- В случай на сензор за присъствие,
 - Когато сензорът засече движение, вътрешното тяло се активира.
 - В противен случай вътрешното тяло не е активно.
- В случай на опция за аварийно спиране или обезопасяване.
 - При настъпване на аварийно състояние вътрешното тяло се деактивира.
 - В противен случай вътрешното тяло е активно.

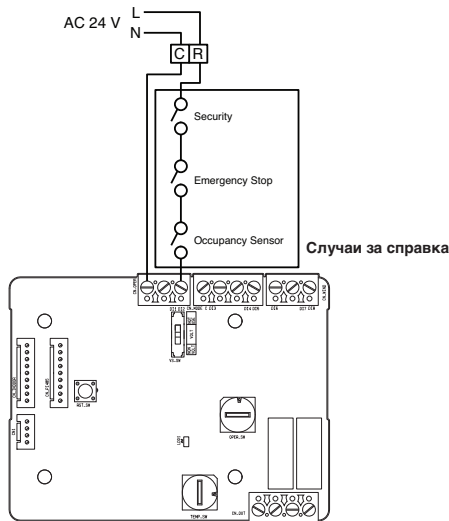

■ За входен сигнал от стандартен термостат

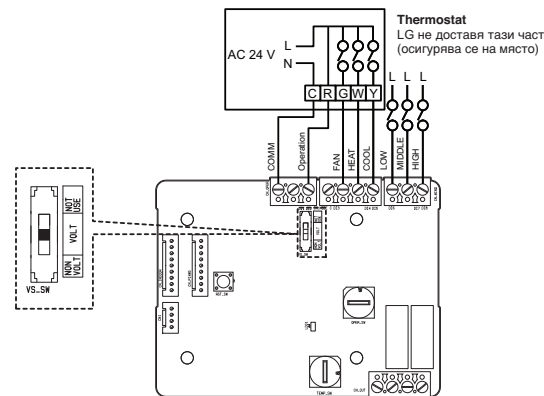

Вентилатор на термостата и системен превключател		Вход			Реакция на вътрешното тяло [режим/термална функция/вентилатор]		
ВЕНТИЛАТОР [автоматичен/вкл.]	РЕЖИМ [охлаждане/отопление/изкл.]	Работа	ВЕНТИЛАТОР [G]	ОТОПЛЕНИЕ [W]		ОХЛАЖДАНЕ [Y]	
-	-	0	-	-	-	Деактивирана работа	
Автоматичен	ИЗКЛ.	1	0	0	0	Изкл.	
	Охлаждане	RT > SP	1	1	0	1	Охлаждане/вкл./вкл.
		RT < SP	1	0	0	0	Активиране
	Отопление	RT < SP	1	1	1	0	Отопление/вкл./вкл.
		RT > SP	1	0	0	0	Изкл.
ВКЛ.	ВЕНТИЛАТОР	-	1	1	0	0	Вентилатор/изкл./вкл.
	Охлаждане	RT > SP	1	1	0	1	Охлаждане/вкл./вкл.
		RT < SP	1	1	0	0	Вентилатор/изкл./вкл.
	Отопление	RT < SP	1	1	1	0	Отопление/вкл./вкл.
		RT > SP	1	1	0	0	Вентилатор/изкл./вкл.

※ RT : Стайна температура
 ※ SP : Температурна Setting

Забележки

- Логиката на вентилатора на вътрешното тяло, в зависимост от избрания модел, може да забави за момент работата на вентилатора на вътрешното тяло по време на задействане на отопление със студен старт. Тази функция позволява на спиралата на вътрешното тяло да се затопли, преди да задейства вентилатора при някои модели на вътрешно тяло.
- Термостатите, използващи предвиждане на съпротивление, не се поддържат в момента.
- Проверете документацията на използвания термостат, за да сте сигурни, че логиката е същата, както в таблицата по-горе.

■ За термостат на термопомпа с входен сигнал от О клема

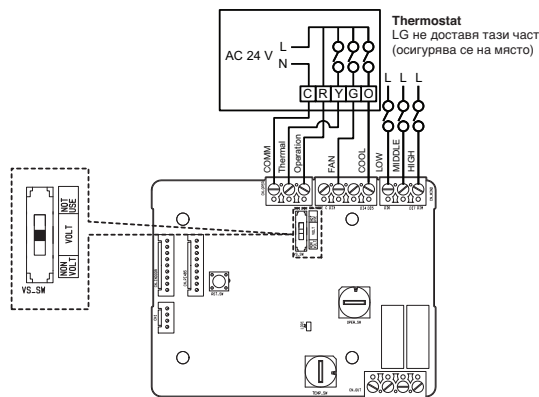

Вентилатор на термостата и системен превключател		Вход				Реакция на вътрешното тяло [режим/термална функция/вентилатор]	
ВЕНТИЛАТОР [автоматичен/вкл.]	РЕЖИМ [охлаждане/отопление/изкл.]	Работа	Термален [Y]	ВЕНТИЛАТОР [G]	ОХЛАЖДАНЕ [O]		
-	-	0	-	-	-	Деактивирана работа	
Автоматичен	ИЗКЛ	-	1	0	0	Изкл.	
	Охлаждане	RT > SP	1	1	0	1	Охлаждане/вкл./вкл.
		RT < SP	1	0	0	1	Изкл.
	Отопление	RT < SP	1	1	0	0	Отопление/вкл./вкл.
RT > SP		1	0	0	0	Изкл.	
ВКЛ.	ВЕНТИЛАТОР	-	1	0	1	0	Вентилатор/изкл./вкл.
	Охлаждане	RT > SP	1	1	1	1	Охлаждане/вкл./вкл.
		RT < SP	1	0	1	1	Вентилатор/изкл./вкл.
	Отопление	RT < SP	1	1	1	0	Отопление/вкл./вкл.
RT > SP		1	0	1	0	Вентилатор/изкл./вкл.	

※ RT : Стайна температура
 ※ SP : Температура Setting

Забележки

- Термостатите, които затварят контакти „O“ и „B“ по време на задействане на охлаждане и отопление, не са били проверени. Затварянето на контакти „O“ и/или „B“ трябва да се поддържа по време на избор на съответния цикъл/режим.
- Логиката на вентилатора на вътрешното тяло, в зависимост от избрания модел, може да забави за момент работата на вентилатора на вътрешното тяло по време на задействане на отопление със студен старт. Тази функция позволява на спиралата на вътрешното тяло да се затопли, преди да задейства вентилатора при някои модели на вътрешно тяло.
- Термостатите, използващи предвиждане на съпротивление, не се поддържат в момента.
- Проверете документацията на използвания термостат, за да сте сигурни, че логиката е същата, както в таблицата по-горе.

■ За термостат на термопомпа с входен сигнал от В клема

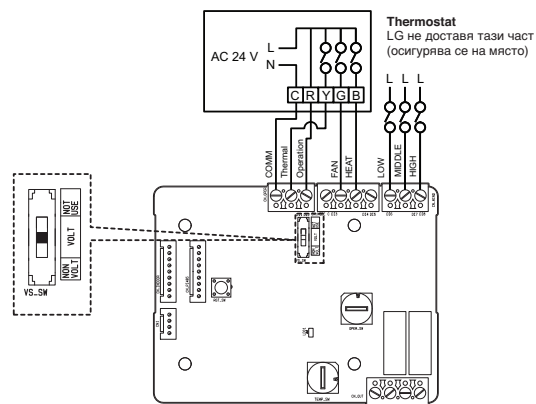

Вентилатор на термостата и системен превключател		Вход				Реакция на вътрешното тяло [режим/термална функция/вентилатор]	
ВЕНТИЛАТОР [автоматичен/вкл.]	РЕЖИМ [охлаждане/отопление/изкл.]	Работа	Термален [Y]	ВЕНТИЛАТОР [G]	ОХЛАЖДАНЕ [O]		
-	-	0	-	-	-	Деактивирана работа	
Автоматичен	ИЗКЛ	-	1	0	0	Изкл.	
	Охлаждане	RT > SP	1	1	0	0	Охлаждане/вкл./вкл.
		RT < SP	1	0	0	0	Изкл.
	Отопление	RT < SP	1	1	0	1	Отопление/вкл./вкл.
RT > SP		1	0	0	1	Изкл.	
ВКЛ.	ВЕНТИЛАТОР	-	1	0	1	0	Вентилатор/изкл./вкл.
	Охлаждане	RT > SP	1	1	1	0	Охлаждане/вкл./вкл.
		RT < SP	1	0	1	0	Вентилатор/изкл./вкл.
	Отопление	RT < SP	1	1	1	1	Отопление/вкл./вкл.
RT > SP		1	0	1	1	Вентилатор/изкл./вкл.	

※ RT : Стайна температура
 ※ SP : Температура Setting

Забележки

- Термостатите, които затварят контакти „O“ и „B“ по време на задействане на охлаждане и отопление, не са били проверени. Затварянето на контакти „O“ и/или „B“ трябва да се поддържа по време на избор на съответния цикъл/режим.
- Логиката на вентилатора на вътрешното тяло, в зависимост от избрания модел, може да забави за момент работата на вентилатора на вътрешното тяло по време на задействане на отопление със студен старт. Тази функция позволява на спиралата на вътрешното тяло да се затопли, преди да задейства вентилатора при някои модели на вътрешно тяло.
- Термостатите, използващи предвиждане на съпротивление, не се поддържат в момента.
- Проверете документацията на използвания термостат, за да сте сигурни, че логиката е същата, както в таблицата по-горе.

Следене на вътрешно тяло

- Следене дали вътрешното тяло работи: Вижте текста по-долу и свържете контролното устройство, което искате да контролирате.

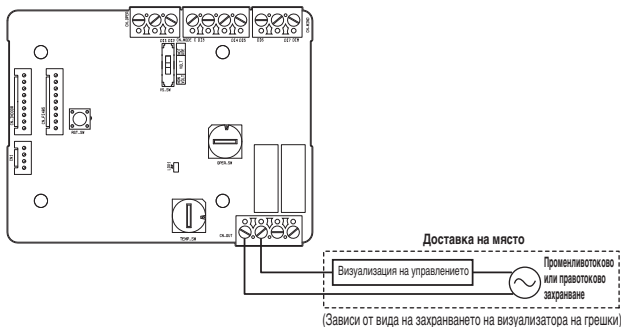

- Грешка при следене на вътрешното тяло: Вижте текста по-долу и свържете контролното устройство, което искате да контролирате.

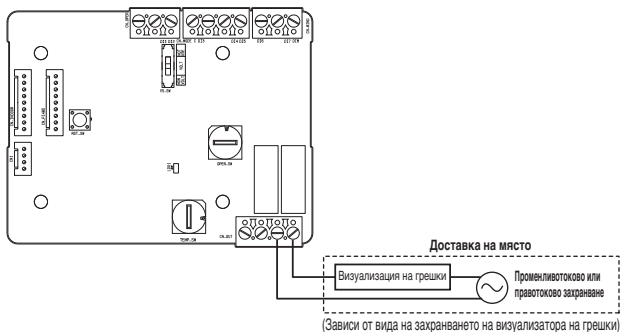

⚠ ВНИМАНИЕ

Главното електрозахранване не трябва да е повече от DC 12 V (0.5 A), AC 24 V (0.5 A) прав ток

Функционална таблица за входящия сигнал (за вътрешното тяло на ТПВВ)

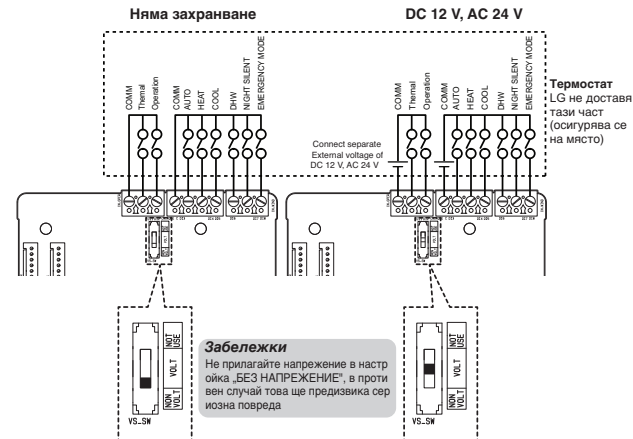

CN_OPER		CN_MODE			Функция
Operation	Thermal	AUTO	HEAT	COOL	
1	1	0	0	0	NA
1	1	0	0	1	COOL
1	1	0	1	0	HEAT
1	1	0	1	1	NA
1	1	1	0	0	AUTO
1	1	1	0	1	NA
1	1	1	1	0	NA
1	1	1	1	1	NA

※ Ако въвеждането за Operation е било 0 (спиране на операция), Thermal и CN_MODE не работят.
 ※ Ако въвеждането за Thermal е било 0 (изключване на Термално), CN_MODE не работи.

CN_WIND	Функция
DHW	Вкл.
	Изкл.
NIGHT SILENT	Вкл.
	Изкл.
EMERGENCY MODE	Вкл.
	Изкл.

※ Ако въвежданията и за Operation, и за DHW са били 0 (Спиране, изключване), "Нощен тих" и "Аварийен режим" не работят"



LG Electronics Inc.
EU Representative : LG Electronics European Shared Service Center B.V.
Krijgsman 1, 1186 DM Amstelveen, The Netherlands
Manufacturer: LG Electronics Inc. Changwon 2nd factory, 84, Wanam-ro,
Seongsan-gu, Changwon-si, Gyeongsangnam-do, KOREA